

# B40D & B35D

DUMPERES ARTICULADOS



**D SERIES**



**B40D****ESPECIFICACIONES****B35D****ESPECIFICACIONES**

<b>MOTOR</b> Número de cilindros Aspiración Sistema de refrigeración Potencia máxima Potencia al volante Par bruto Par neto Cilindrada Depósito de combustible	Mercedes Benz OM501LA V-6 Turbo alimentado e intercooler Líquido con ventilador de un solo pase 315 kW (422 hp) @ 1 800 rev/min SAEJ1349 308 kW (413 hp) @ 1 800 rev/min 2 000 Nm @ 1 080 rev/min SAEJ1349 1 974 Nm @ 1 080 rev/min 11,95 litros 485 litros	Mercedes Benz OM501LA V-6 Turbo alimentado e intercooler Líquido con ventilador de un solo pase 290 kW (389 hp) @ 1 800 rev/min SAEJ1349 283 kW (380 hp) @ 1 800 rev/min 1 850 Nm @ 1 080 rev/min SAEJ1349 1 824 Nm @ 1 080 rev/min 11,95 litros 485 litros
<b>CAJA DE CAMBIOS</b> Configuración Tipo Velocidades Tipo de embrague Tipo de control Tipo de convertidor de torsión  Velocidades del vehículo	Allison HD4560 con retardador integrado Caja montada sobre el motor con salida trasera Engranajes planetarios siempre en contacto 6 adelante, 1 marcha atrás Multidiscos operados hidráulicamente Electrónico  Hidrodinámico con bloqueo en todas las marchas  1 <sup>era</sup> 2 3 4 5 6 Trasera 7.4 15.7 22.8 34.8 45.6 52.0 6.3	Allison HD4560 con retardador integrado Caja montada sobre el motor con salida trasera Engranajes planetarios siempre en contacto 6 adelante, 1 marcha atrás Multidiscos operados hidráulicamente Electrónico  Hidrodinámico con bloqueo en todas las marchas  1 <sup>era</sup> 2 3 4 5 6 Trasera 7.8 16.5 24.0 36.6 47.9 54.4 6.3
<b>CAJA DE REENVIO</b> Configuración Diferencial de salida	VGR 17000 Engranajes en espiral sobre tres líneas Diferencial proporcional 33/67 entre ejes accionado por aire, parado o en movimiento	VGR 17000 Engranajes en espiral sobre tres líneas Diferencial proporcional 33/67 entre ejes accionado por aire, parado o en movimiento
<b>EJES</b> Tipo de diferencial  Tipo de transmisión final Tipo de material	Bell 25T Engranajes cónicos en espiral con control de tracción (CTD) Reducción planetaria externa de alta resistencia Acero	Bell 25T Engranajes cónicos en espiral con control de tracción (CTD) Reducción planetaria externa de alta resistencia Acero
<b>FRENOS</b> Frenos de servicio  Fuerza de frenado máximo Estacionamiento y emergencia  Fuerza de frenado máximo Freno auxiliar  Fuerza máxima del retardador	Doble circuito, frenos multidiscos sumergidos en baño de aceite accionados hidráulicamente sobre eje delantero e intermedio  218 kN  Disco montado sobre el tren de potencia actuado por resorte, soltado por aire  440 kN Freno con gases de escape automático y freno motor (EVB)  830 kW (1 113 hp)	Discos secos accionados hidráulicamente sobre todas las ruedas, con doble circuito  193 kN  Disco montado sobre el tren de potencia actuado por resorte, soltado por aire  440 kN Freno con gases de escape automático y freno motor (EVB)  270 kW (362 hp)
<b>RUEDAS</b> Neumático: Tamaño Tipo Presión máxima sobre el suelo (cargado)	29.5R25 Radial obras públicas  156 kPa	26.5R25 Radial obras públicas  156 kPa
<b>SISTEMA DE SUSPENSIÓN</b> Delantero: Tipo  Trasero: Tipo	Estructura triangular semi-independiente con cilindros azoe/aceite Balancines oscilantes que reparten la carga sobre cada eje y retenciones de goma con amortiguación. Cada eje está sostenido al chasis por un sistema de 3 vigas con rótulas de goma que permiten un movimiento vertical ideal y una viga transversal para limitar los movimientos laterales	Estructura triangular semi-independiente con cilindros azoe/aceite Balancines oscilantes que reparten la carga sobre cada eje y retenciones de goma con amortiguación. Cada eje está sostenido al chasis por un sistema de 3 vigas con rótulas de goma que permiten un movimiento vertical ideal y una viga transversal para limitar los movimientos laterales
<b>SISTEMA HIDRAULICO</b>  Tipo de bomba Utilización  Caudal Presión Filtración	Sistema enteramente load-sensing que alimenta de forma prioritaria la dirección, la basculación de la caja y los frenos. Una bomba de emergencia accionada por las ruedas está integrada al sistema. Pistones, cilindrada variable load-sensing Basculación de la caja, carga de los frenos hidráulicos, dirección y ventilador de refrigeración 300 l/min 25 Mpa 10 micrones	Sistema enteramente load-sensing que alimenta de forma prioritaria la dirección, la basculación de la caja y los frenos. Una bomba de emergencia accionada por las ruedas está integrada al sistema. Pistones, cilindrada variable load-sensing Basculación de la caja, carga de los frenos hidráulicos, dirección y ventilador de refrigeración 300 l/min 25 Mpa 10 micrones
<b>SISTEMA DE AIRE</b>	Secador de aire con calentamiento con válvula de	Secador de aire con calentamiento con válvula de

<b>B40D</b> <b>ESPECIFICACIONES</b>		<b>B35D</b> <b>ESPECIFICACIONES</b>	
<b>Presión</b>	descarga integrada para freno de estacionamiento y funciones auxiliares 810 kPa	descarga integrada para freno de estacionamiento y funciones auxiliares 810 kPa	
<b>SISTEMA ELECTRICO</b> <i>Tensión</i> <i>Baterías</i> <i>Capacidad de las baterías</i> <i>Alternador</i>	24 V 2 baterías sin mantenimiento 2 x 105 Ah (opción 2 baterías) 28 V 100 A	24 V 2 baterías sin mantenimiento 2 x 105 Ah (opción 2 baterías) 28 V 100 A	
<b>SISTEMA DE DIRECCION</b>  <i>Angulo de dirección</i> <i>Vueltas de volante de lado a lado</i>	Hydroestática, actuada por dos cilindros de efecto doble con bomba de emergencia accionada por las ruedas +- 42°  4,7	Hydroestática, actuada por dos cilindros de efecto doble con bomba de emergencia accionada por las ruedas +- 42°  4,7	
<b>CAJA</b> <i>Capacidad: rasa</i> <i>Colmada SAE 2:1</i> <i>SAE 1:1</i> <i>Capacidad de carga</i> <i>Tiempo de basculación</i> <i>Tiempo de descenso</i> <i>Angulo de basculación</i>	16,9 m <sup>3</sup> 22,5 m <sup>3</sup> 27,4 m <sup>3</sup> 37 000 kg 13 segundos 7,6 segundos 70°	15,2 m <sup>3</sup> 20,0 m <sup>3</sup> 24,6 m <sup>3</sup> 32 500 kg 13 segundos 7,6 segundos 70°	
<b>PESOS</b> <i>Sin carga: delante</i> <i>medio</i> <i>atrás</i> <i>total</i> <i>Con carga:delante</i> <i>medio</i> <i>atrás</i> <i>total</i>	14 615 kg 7 280 kg 6 955 kg 28 850 kg 19 395 kg 23 390 kg 23 065 kg 65 850 kg	13 600 kg 6 565 kg 6 560 kg 26 725 kg 18 510 kg 20 360 kg 20 355 kg 59 225 kg	
<b>EQUIPO ESTANDAR</b> <i>Cabina</i>	Certificación ROPS/FOPS – Reja de protección para la ventana trasera – ensanchadores guardabarros – cabina basculable – cilindro neumático de puerta – cristales de seguridad tintados – retrovisores con gran ángulo de visión – 1 retrovisor de cada lado térmico y eléctrico – visera de protección solar – limpiaparabrisas con intermitente – volante de mando ajustable en altura e inclinación – asiento con suspensión neumática ajustable con cinturón retractable – asiento de acompañante con cinturón retractable – aire acondicionado – bocina neumática – radio FM – compartimiento eléctrico con fusibles en el techo – conexión eléctrica 12 volts y encendedor – cenicero – sostenedor para bebidas – cajón con calefacción o refrigerado – juego de herramientas para ruedas – extintor – lámpara de advertencia rotativa	Certificación ROPS/FOPS – Reja de protección para la ventana trasera – ensanchadores guardabarros – cabina basculable – cilindro neumático de puerta – cristales de seguridad tintados – retrovisores con gran ángulo de visión – 1 retrovisor de cada lado térmico y eléctrico – visera de protección solar – limpiaparabrisas con intermitente – volante de mando ajustable en altura e inclinación – asiento con suspensión neumática ajustable con cinturón retractable – asiento de acompañante con cinturón retractable – aire acondicionado – bocina neumática – radio FM – compartimiento eléctrico con fusibles en el techo – conexión eléctrica 12 volts y encendedor – cenicero – sostenedor para bebidas – cajón con calefacción o refrigerado – juego de herramientas para ruedas – extintor – lámpara de advertencia rotativa	
<b>Ordenador</b>	Contador de basculación – Cronógrafo – Contador de distancias – Consumo de combustible – Diagnósticos – Control para limpiaparabrisas intermitente – Velocímetro con posibilidad de cambio según el tamaño de las ruedas – Selección para medidas métricas o imperiales – Luces de advertencia con sonido	Contador de basculación – Cronógrafo – Contador de distancias – Consumo de combustible – Diagnósticos – Control para limpiaparabrisas intermitente – Velocímetro con posibilidad de cambio según el tamaño de las ruedas – Selección para medidas métricas o imperiales – Luces de advertencia con sonido	
<b>Indicadores analógicos</b>	Temperatura del motor – Presión aceite motor – Presión de aire – Temperatura de aceite de caja de cambios – Combustible – Contador kilométrico	Temperatura del motor – Presión aceite motor – Presión de aire – Temperatura de aceite de caja de cambios – Combustible – Contador kilométrico	
<b>Pantalla de cristales líquidos</b> <b>Retardador</b>	Selección de caja de cambios – Tacómetro – Carga de batería – Contador de horas – Totalizador kilométrico Retardador hidráulico integrado en la transmisión con 6 posiciones	Selección de caja de cambios – Tacómetro – Carga de batería – Contador de horas – Totalizador kilométrico	
<b>Pre-instalación</b>	Cámara para visión trasera Sistema de llenado rápido Wiggins	Cámara para visión trasera Sistema de llenado rápido Wiggins	
<b>Equipo opcional</b>	Calefacción de la caja – Lubricación automática Groeneveld – Compuerta trasera a cables – Caja de minería modelo "M" – Chapas de desgaste – Alumbrado de trabajo delantero – Alumbrado de trabajo trasero – Bocina eléctrica – 2 baterías extra – Calentamiento del filtro de combustible	Calefacción de la caja – Lubricación automática Groeneveld – Compuerta trasera a cables – Caja de minería modelo "M" – Chapas de desgaste – Alumbrado de trabajo delantero – Alumbrado de trabajo trasero – Bocina eléctrica – 2 baterías extra – Calentamiento del filtro de combustible	

\* Todas las dimensiones son en milímetros a menos que se las exprese de otra forma en paréntesis. Conforme a nuestra política de perfeccionamiento constante, nos reservamos el derecho de modificar las especificaciones y diseño sin previo aviso. Las fotografías que ilustran este folleto pueden incluir accesorios opcionales.\*

**FUERZA DE TRACCION**

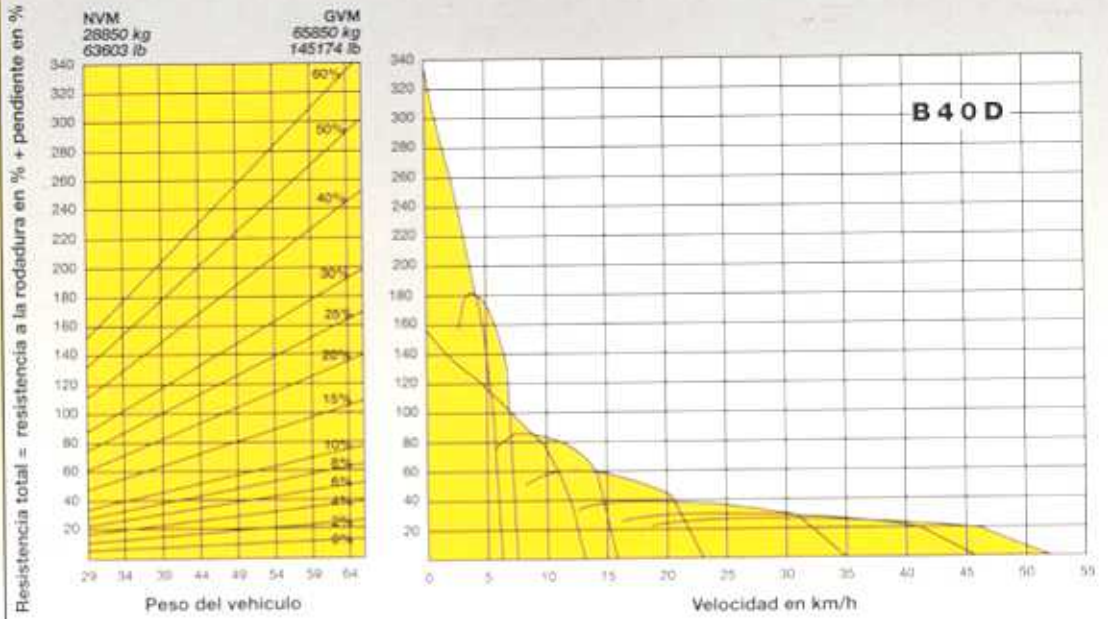

**RETARDACION**

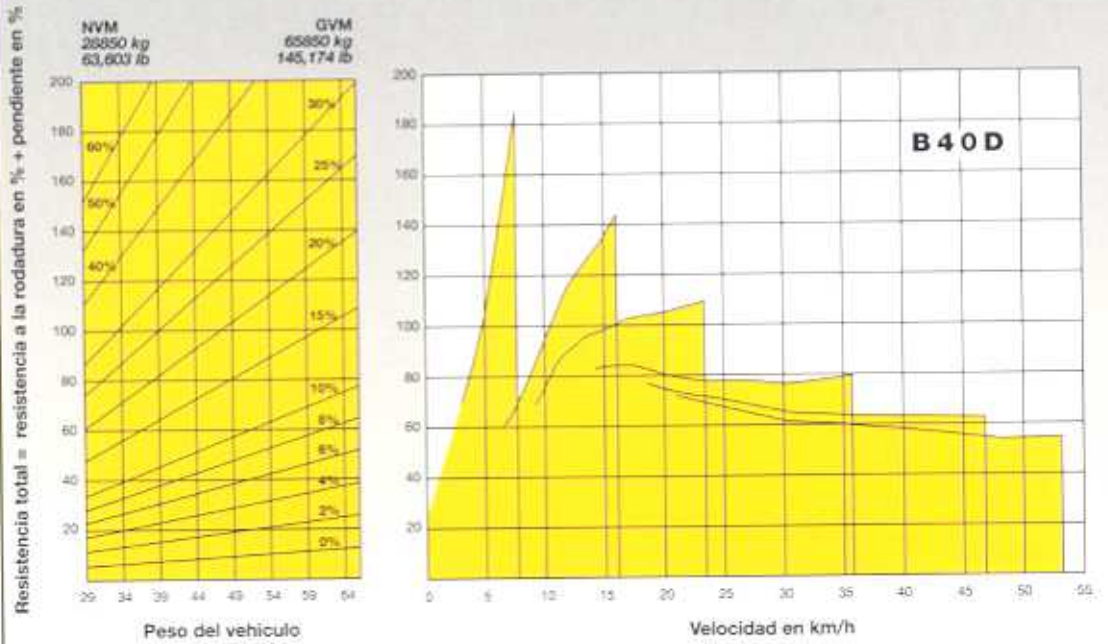

**ANGULO DE GIRO**

*A Interna*

4 894 mm (16'.0'')

*B Externo*

9 203 mm (30'.2'')

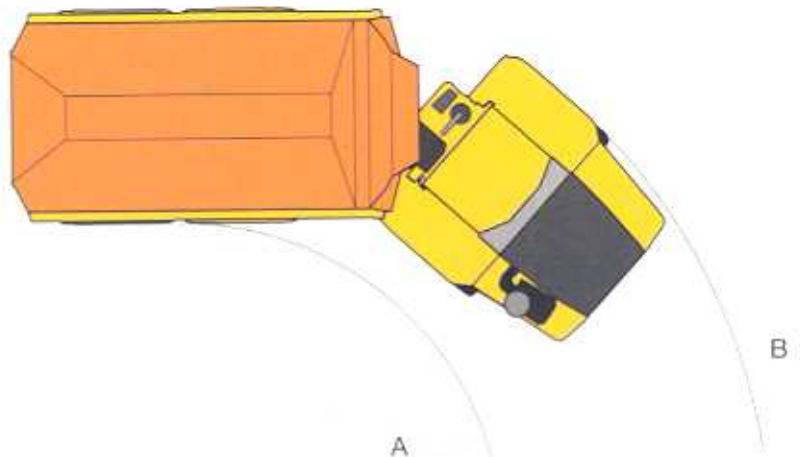

**FUERZA DE TRACCION**

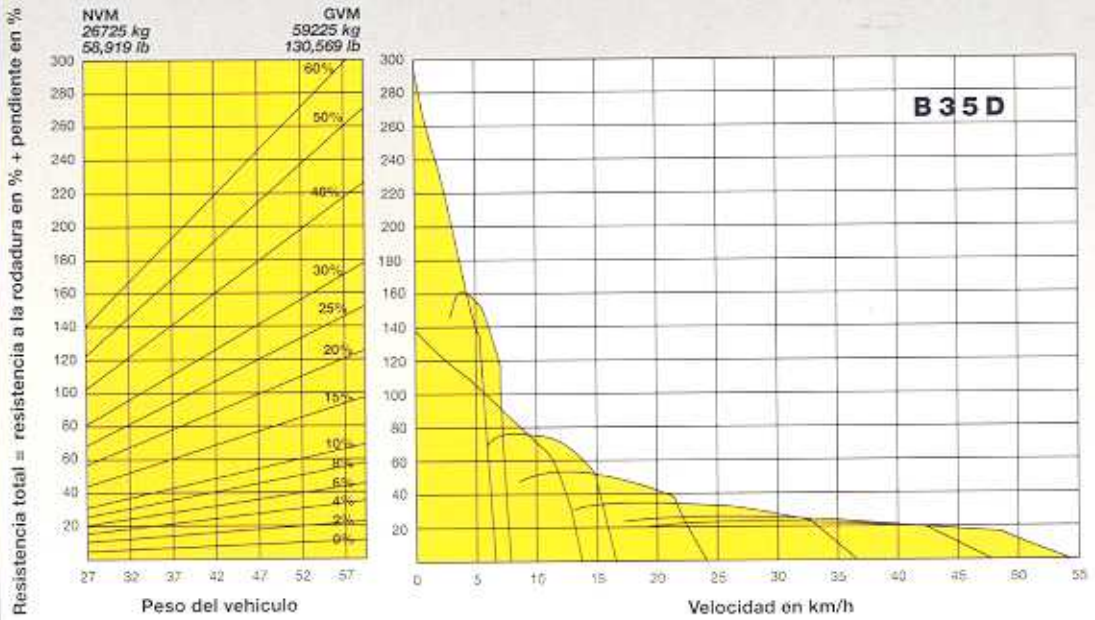

**RETARDACION**

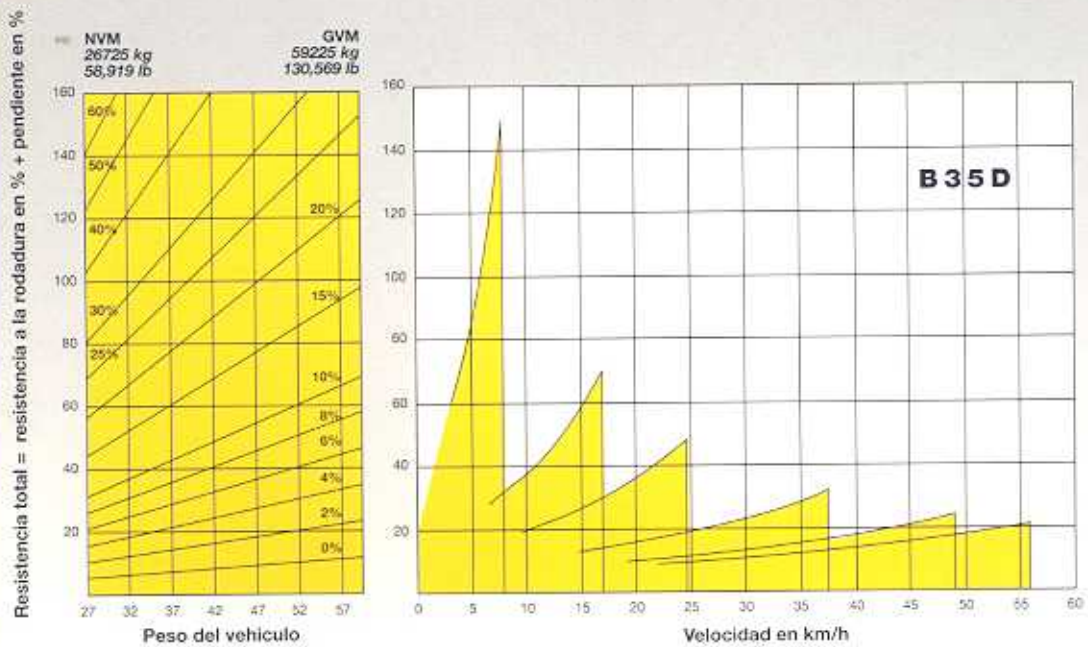

**ANGULO DE GIRO**

*A Interno*

5 055 mm (16'.7")

*B Externo*

9 132 mm (29'.11,5")

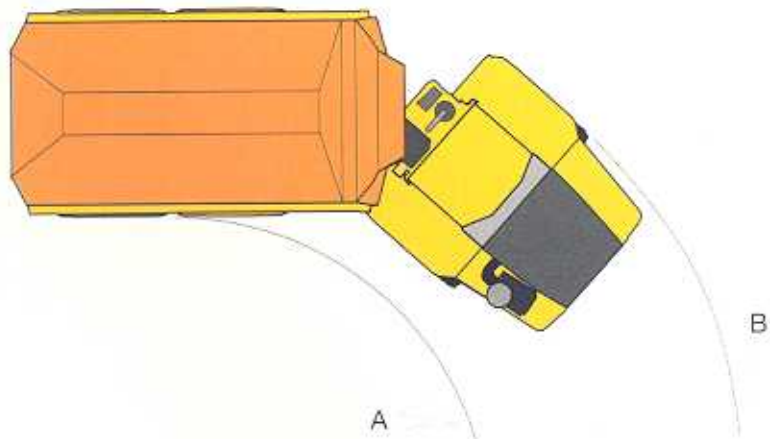

**B40D**

ESPECIFICACIONES

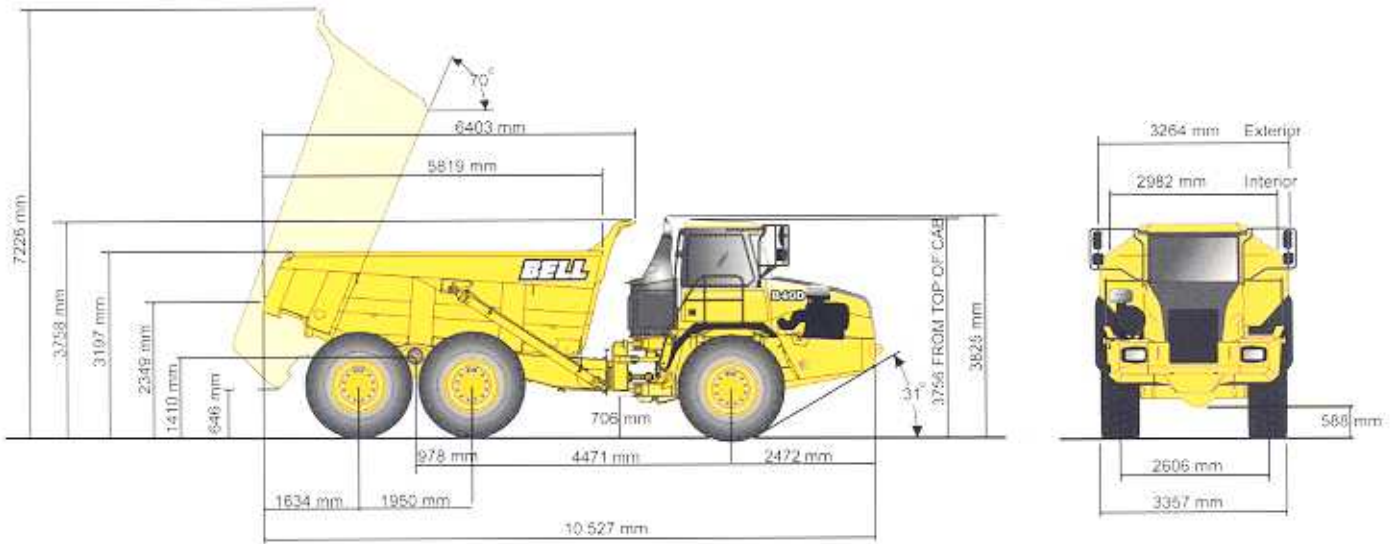

**B35D**

ESPECIFICACIONES

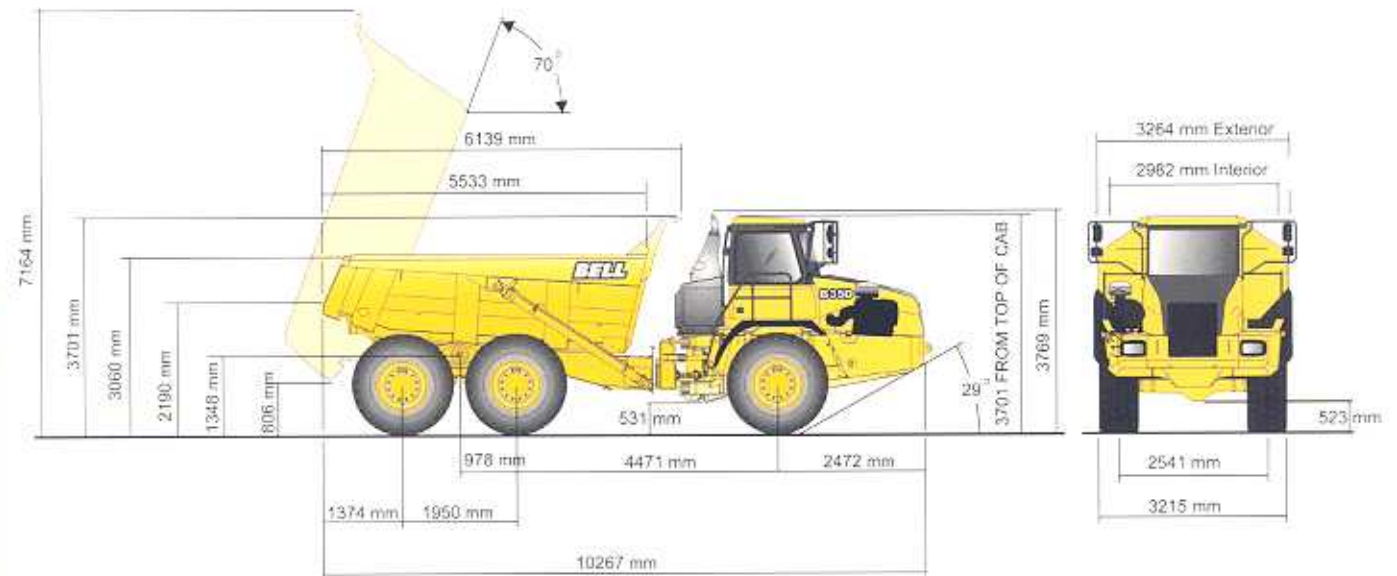

notas

# Declaración medio ambiental

*Bell Equipment pone la responsabilidad del medio ambiente dentro de sus valores mas importantes, y reconoce la importancia de preservar la integridad de nuestra herencia natural.*

*Nuestro deber para el medio ambiente formará parte en nuestros establecimientos, y todos nuestros empleados serán alentados para que abracen con entusiasmo la causa del medio ambiente dentro de su trabajo.*

***Diseñando y fabricando nuestros productos, declaramos que:***

- *Nuestras fábricas están dirigidas para asegurarse que los desechos industriales serán tratados de tal manera que tengan el mínimo impacto sobre el medio ambiente.*
- *Nuestros productos estan diseñados para que las emisiones contaminantes tengan el impacto lo menos posible sobre el medio ambiente y que esas emisiones sean reducidas al máximo.*
- *El impacto ambiental de nuestros productos serán reducidos al mínimo considerando sus funciones en el trabajo dentro de las industrias que los utilizan.*

*Bell Equipment declara estar conforme con las normas del medio ambiente de todos los países donde vende sus productos y su implicación en los problemas del medio ambiente formará parte de su proceso de mejoramiento continuo.*



**BELL EQUIPMENT Co SA (PTY) LTD**, Reg.No: 1968/013656/06

• Richards Bay, South Africa • tel: 27-(0)35-907 9111 Fax: 27-(0)35-797 4323

• [www.bellequipment.com](http://www.bellequipment.com)

**Maquinas fuertes y fiables**  
**Soporte fuerte y fiable**

